

LED Standardprodukte

leidenschaftLicht

LED Standardprodukte

Inhaltsverzeichnis

I. LED Strips

- LED-Strip 330/V,weiß,12 LED's, 24V
- LED-Strip 371/V,weiß,12 LED's, 24V
- LED-Streifen 375x12 18 LEDs
- LED-Flex 400 W/T 24V
- LED-FLEX-Strip Hochvolt



inklusive EVGs und Zubehör

II. RGB-Modul

- RGB-Modul 18 LED's, 400/133mm, MC

III. LED-Ketten

- Baureihe 0,1W
- Baureihe 0,3W
- Baureihe 0,5W

IV. High-Power-LED-Modul

- High-Power-LED-Modul 2,5W weiß
- LED-High-Power Lightline Modul
- Power-LED-Modul 18x0,3W weiß
- LED-Streifen 400/133 18 LEDs 0,5W

V. Steuerungen und Elektronik

- PWM-Modul universal
- RGB-Steuermodul universal
- DMX-/PWM Konverter
- Stromregler 1-3W Rev. 1.0A

VI Elektronische Vorschaltgeräte

- EVG 4-20VDC 700mA 12W IP67
- EVG 42-80VDC 700mA 60W IP67
- EVG 2-50VDC, Konstantstrom 350/500/700mA
- EVG 5-70VDC, Konstantstrom 350-1.400mA

VII Sonstige Vorschaltgeräte

- Netzteil 24V 25W
- EVG 0-300V 7,5W/15W/18W

I LED-Strip 330/V,weiß,12 LED's, 24V

Technische Abbildung

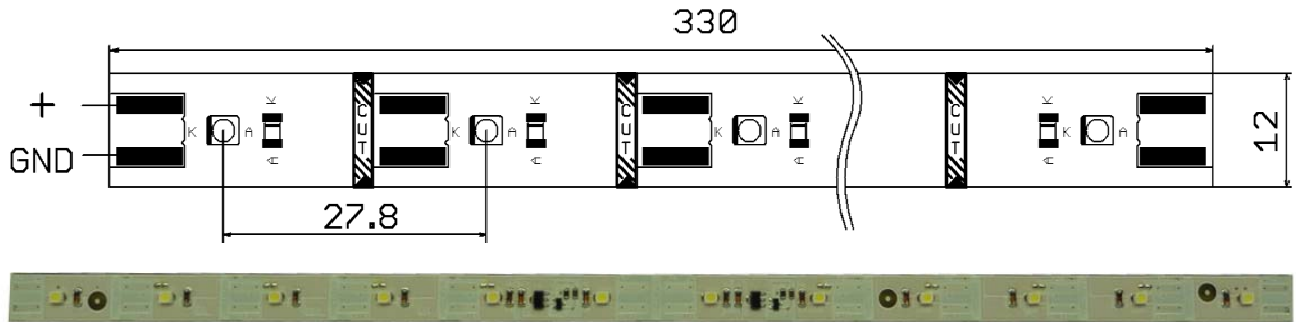

Kurzbeschreibung

LED-Strip mit der Länge von 330mm im LED-Rastermaß von 28mm, bestückt wahlweise mit 12 SMD-LEDs in den Farben weiß/blau/grün/rot.

Dieser LED-Strip ist ausgelegt für 24VDC-Versorgung mit On-Board-Stromregler für optimale Helligkeits- und Lebensdauerwerte. Alle Strips vom Typ Variabel (Standardausführung) sind grundsätzlich beidseitig im Raster von 1 LED (28mm) kürzbar, so dass durch entsprechendes Zusammensetzen nahezu beliebige Gesamtlängen realisiert werden können.

Weitere Lichtfarben auf Anfrage!

Technische Daten

Farbe	Wellenlänge	Lichtstärke	Lichtleistung	Abstrahlwinkel	Betriebsstrom	
	nm				mA	V
weiß	*	typ. 900 mcd	33,0	120	22,5	3,4
blau	470	typ. 350 mcd	15,0	120	22,5	3,3
rot	617	typ. 580 mcd	20,0	120	45,0	2,1
grün	528	typ. 540 mcd	21,5	120	22,5	3,3

* Farbtemperatur: typ. 6.500K +/- 500K

Spannungsversorgung: 24VDC
 Leistungsaufnahme: 1,2W (weiß/blau/grün); 1,5W (rot)
 Abmessungen: 330 x 12mm
 Elektrischer Anschluss: Lötverbindung

I LED-Strip 371/V,weiß,12 LED's, 24V

Technische Abbildung

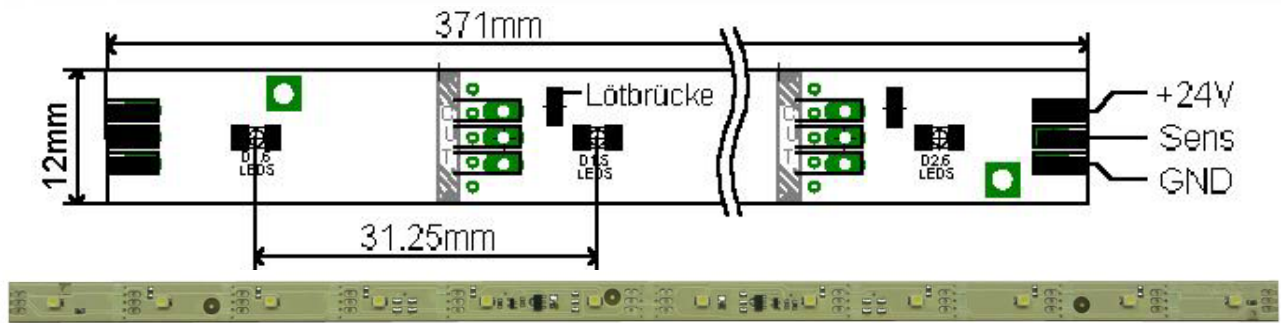

Kurzbeschreibung

LED-Strip mit der Länge von 371mm im LED-Rastermaß von 31,25mm, bestückt wahlweise mit 12 SMD-LED's in den Farben weiß/blau/grün/rot.

Dieser LED-Strip ist ausgelegt für 24VDC-Versorgung mit On-Board-Stromregler für optimale Helligkeits- und Lebensdauerwerte. Alle Strips vom Typ Variabel (Standardausführung) sind grundsätzlich beidseitig im Raster von einer LED (31,25mm) kürzbar, so dass durch entsprechende Zusammensetzen nahezu beliebige Gesamtlängen realisiert werden können.

Weitere Lichtfarben auf Anfrage!

Technische Daten

Farbe	Wellenlänge	Lichtstärke	Lichtleistung	Abstrahlwinkel	Betriebsstrom	
	nm				mA	V
weiß	*	typ. 900 mcd	33,0	120	22,5	3,4
blau	470	typ. 350 mcd	15,0	120	22,5	3,3
rot	617	typ. 580 mcd	20,0	120	45,0	2,1
grün	528	typ. 540 mcd	21,5	120	22,5	3,3

* Farbtemperatur: typ. 6.500K +/- 500K

Spannungsversorgung: 24VDC
Leistungsaufnahme: 1,2W (weiß/blau/grün); 1,5W (rot)
Abmessungen: 371 x 12mm
Elektrischer Anschluss: Lötverbindung

I LED-Streifen 375x12 18 LEDs

Technische Abbildung

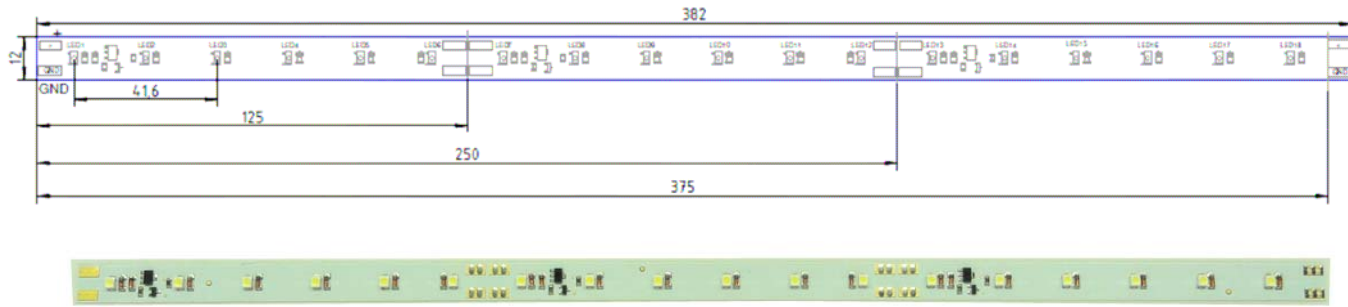

Kurzbeschreibung

LED-Strip auf flexibler Leiterkarte mit der Länge von 375mm im LED-Rastermaß von 20,8mm in Bestückung mit 18 SMD-LEDs, LED-Farbe Weiß 6.500K, Topled 0,1W

Dieser LED-Strip ist ausgelegt für 24VDC-Versorgung mit On-Board-Stromregler für optimale Helligkeits- und Lebensdauerwerte. Das LED-Modul ist im Raster von jeweils 6 LEDs, entsprechend 125mm kürzbar.

Bei einseitiger Einspeisung kann durch Lötbrückenverbinder eine Modullänge von bis zu 5m realisiert werden.

Verfügbar in 2 Farbtemperaturen: Typ 6.500K oder 3.000K

Weitere Lichtfarben auf Anfrage!

Technische Daten

Farbe	Farb-temperatur	Lichtstärke	Lichtleistung	Abstrahlwinkel	Betriebsstrom	
					mA	V
KW	typ. 6.500K	typ. 30 cd	typ. 90 ml	120	25,0	3,4
WW	typ. 3.000K	typ. 21 cd	typ. 65 ml			

Spannungsversorgung: 24VDC
 Leistungsaufnahme: 1,8W
 Abmessungen: 375 x 12mm
 Elektrischer Anschluss: Lötverbindung

I LED-Flex 400 W/T 24V

Technische Abbildung

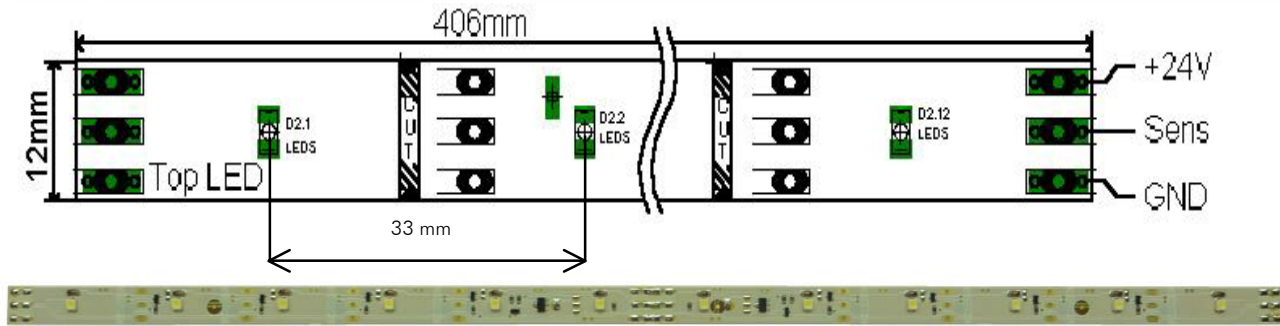

Kurzbeschreibung

Flexibler LED-Strip mit der Länge von ca. 400mm (Nettomaß bei Aneinanderreihung mehrerer FLEX-Strips) im LED-Rastermaß von 33mm, bestückt wahlweise mit 12 SMD-LEDs in den Farben weiß/blau/grün/rot.

Im Gegensatz zur Standardausführung in FR4-Materialstärke 1,5mm sind die FLEX-Strips in der Materialstärke von 200µm aufgebaut. Die daraus resultierende Biegsamkeit erlaubt das Verlegen dieser LED-FLEX-Strips mit Biegeradien bis ca. 30mm (minimal). Zur Erhöhung der Stabilität und/oder zum Schutz vor Feuchtigkeit bei Außenanwendungen ist der LED-Strip optional in Schrumpfschlauch mit verschlossenen Enden und ausgeführtem Anschlusskabel erhältlich.

Dieser LED-Strip ist ausgelegt für 24VDC-Versorgung mit On-Board-Stromregler für optimale Helligkeits- und Lebensdauerwerte. Alle Strips sind grundsätzlich beidseitig im Raster von einer LED (33mm) kürzbar, so dass durch entsprechendes Zusammensetzen von vollständigen und gekürzten Strips nahezu jede beliebige Gesamtlänge realisiert werden kann.

Weitere Lichtfarben auf Anfrage!

Technische Daten

Farbe	Farbtemperatur	Lichtstärke	Lichtleistung	Abstrahlwinkel	Betriebsstrom	
					mA	V
weiß	*	typ. 900 mcd	33,0	120	22,5	3,4

* Farbtemperatur: typ. 6.500K +/- 500K

Spannungsversorgung: 24VDC
 Leistungsaufnahme: 1,2W (weiß/blau/grün); 1,5W (rot)
 Abmessungen: 396 x 12mm
 Elektrischer Anschluss: Lötverbindung

I LED-FLEX-Strip Hochvolt weiß

Technische Abbildung

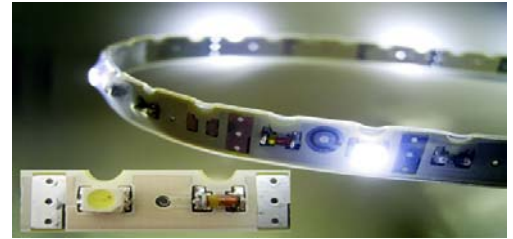
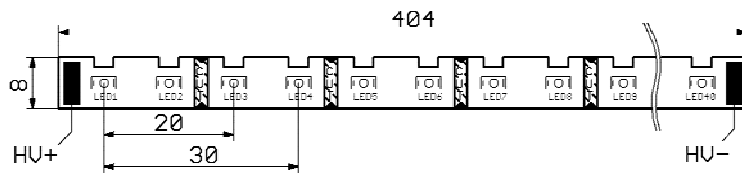

Kurzbeschreibung

Flexibler LED-Strip als Rollenware, der vorzugsweise für die Außenwerbung Verwendung findet. Er steht in den LED-Rasterabständen von 20/30mm zur Verfügung. Die Spannungsversorgung des LED-Strips erfolgt über ein stromgeregeltes Vorschaltgerät bis zur max. Betriebsspannung von 300V. Dadurch lassen sich je nach Rasterabstand der LEDs und Farbe max. Striplängen zwischen ca. 160cm und 240cm realisieren, die von der Rolle beliebig abgelängt werden können.

Eine parallel zur LED geschaltete Zenerdiode beschränkt den Lichtausfall im Fehlerfall ausschließlich auf die betroffene LED.

Die Biegsamkeit erlaubt das Verlegen dieser LED-FLEX-Strips mit Biegeradien bis ca. 25mm (minimal). Als Berührungsschutz, zur Erhöhung der Stabilität und zum Schutz vor Feuchtigkeit ist der LED-Strip in einem transparenten Schumpfschlauch eingebracht.

Die Montage der Strips erfolgt z. B. mit Standard-Befestigungsmaterial aus der Kabeltechnik (selbstklebende Kabelbinder in unterschiedlichen Ausführungsformen).

Weitere Lichtfarben auf Anfrage!

Technische Daten

Farbe	Wellenlänge	Lichtstärke	Lichtleistung	Abstrahlwinkel	Betriebsstrom	
Angaben für TopLED	nm	mcd	lm/w	Grad	mA	V
weiß	*	typ. 1.800 mcd	33,0	120	25,0	3,4

* Farbtemperatur: typ. 6.500K +/- 500K

Spannungsversorgung:

0-300V bei 25/50mA

Leistungsaufnahme:

max. 7,5W (weiß/blau/grün); 15W (rot) für Striplänge 80 LEDs

Abmessungen:

variable Länge, max. 160/600cm, Breite ca. 10mm

Elektrischer Anschluss:

Lötverbindung

II RGB-Modul 18 LED's, 400/133mm, MC

Technische Abbildung

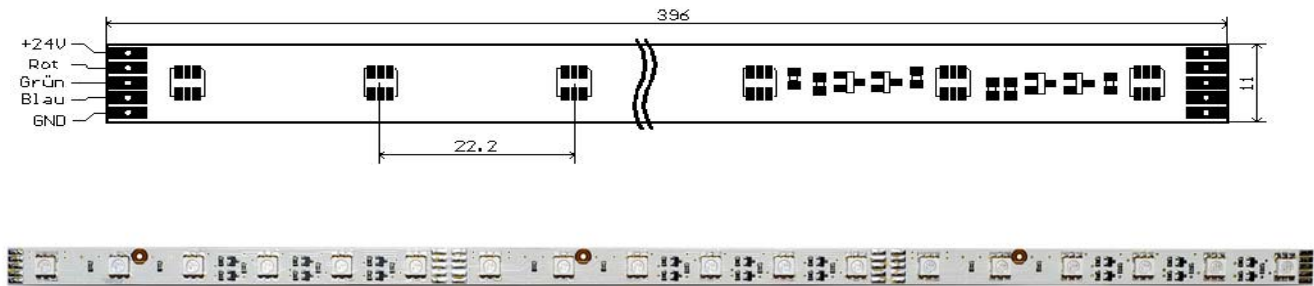

Kurzbeschreibung

RGB-Modul mit 18 Multicolor-LEDs (3 in 1) auf flexibler Leiterkarte. Durch die mit 11mm sehr schmale Ausführung ist dieses RGB-Modul die optimale Lösung zur seitlichen Einkopplung von farbigem Licht in z. B. Glas oder Acryl oder solchen Anwendungsfällen, bei denen breitere LED-Module aus Platzgründen nicht eingesetzt werden können.

Bis zu 10 dieser ca. 400mm langen Standardmodule lassen sich über einfache Lötbrückenverbinder zusammenschalten und über einen zentralen PWM-Eingang ansteuern.

Zur Ergänzung auf gewünschte Gesamtlängen kann das RGB-Modul im Raster von 133mm (6 LEDs) abgetrennt werden.

Technische Daten

LED-Typ	Farbe	Wellenlänge	Lichtstärke	Lichtleistung	Abstrahlwinkel	Betriebsstrom	
		nm	mlm/mcd	lm/w	Grad	mA	V
Multicolor	rot	617	typ. 1.250 mcd	24,0	120	40	2,1
3 in 1	grün	528	typ. 1.075 mcd	13,0	120	20	3,5
	blau	470	typ. 270 mcd	3,0	120	20	3,6

Spannungsversorgung:

24VDC +/- 1V

Leistungsaufnahme:

max. 5,5W, im Mittel farbabhängig ca. 3W

Abmessungen:

11 x 400mm

Max. Reihenschaltung:

10 Stück für zentralen Steuereingang

III LED-Kette: weiß

Technische Abbildung

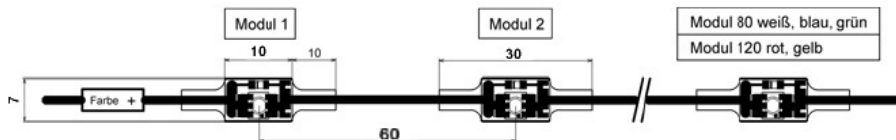

Kurzbeschreibung

Flexible LED-Kette als Rollenware, die vorzugsweise für die Aussenwerbung Verwendung findet. Sie steht wahlweise in den LED-Farben weiß/blau/grün/rot/gelb mit einem Modulabstand von ca. 60mm zur Verfügung. Die Spannungsversorgung des LED-Strips erfolgt über ein stromgeregeltes Vorschaltgerät bis zur max. Betriebsspannung von 300VDC.

LED-Kette weiß, blau, grün: 80 LED

LED-Kette rot, gelb: 120 LED

So lassen sich je nach Rasterabstand der LEDs und Farbe max. Striplängen zwischen ca. 150cm (20mm-Abstand) und 720cm (60mm-Abstand) bzw. die Verlegung im beliebigen Raster realisieren. Die LED-Kette kann an jeder beliebigen Stelle getrennt werden. Eine parallel zur LED geschaltete Zenerdiode beschränkt den Lichtausfall im Fehlerfall ausschließlich auf die betroffene LED. Die Montage der Strips erfolgt mittels Klebepads (Standard); sie kann aber auch beliebig z. B. mit Standard-Befestigungsmaterial aus der Kabeltechnik (selbstklebende Kabelbinder in unterschiedlichen Ausführungsformen) vorgenommen werden.

Weitere Lichtfarben auf Anfrage!

Technische Daten

Farbe	Anzahl	Wellenlänge	Lichtstärke	Lichtleistung	Abstrahlwinkel	Betriebsstrom	
						mA	V
weiß	80	*	typ. 1.750 mcd	60,0	120	25,0	3,4

* Farbtemperatur: typ. 6.500K +/- 500K

Spannungsversorgung:

0-300V bei 25/50mA

Leistungsaufnahme:

max. 7,5W (weiß/blau/grün); 15W (rot/gelb)

Abmessungen:

80 LEDs (weiß/blau/grün); 120 LEDs (rot/gelb)

Elektrischer Anschluss:

Wago-Klemmen

III LED-Power-Kette 80 LEDs 0,3W weiß 6.500K

Technische Abbildung

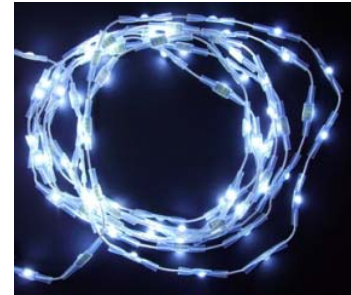
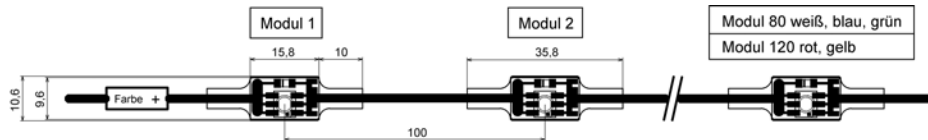

Kurzbeschreibung

Flexible LED-Kette in der Ausführung mit Power-LEDs mit etwa **3- bis 4-facher** Lichtstärke gegenüber der Standardkette mit 0,1W LEDs. Der Modulabstand beträgt 100mm. Die Spannungsversorgung der LED-Kette erfolgt über ein stromgeregeltes Vorschaltgerät mit 60mA bis zur max. Betriebsspannung von 300VDC.

Die Gesamtlänge dieser LED-Powerkette bei den Lichtfarben weiß, grün, blau beträgt ca. 8m (80 LEDs), wobei die Verlegung aufgrund der flexiblen Kabelverbindung im beliebigen Raster erfolgen kann. Die LED-Kette kann an jeder beliebigen Stelle getrennt werden. Eine parallel zur LED geschaltete Zenerdiode beschränkt den Lichtausfall im Fehlerfall ausschließlich auf die betroffene LED. Die Montage der Strips erfolgt mittels Klebepads (Standard); sie kann aber auch beliebig z. B. mit Standard-Befestigungsmaterial aus der Kabeltechnik (selbstklebende Kabelbinder in unterschiedlichen Ausführungsformen) vorgenommen werden.

Weitere Versionen: Lichtfarbe Rot
Andere Farbtemperaturen (3.000K / 4.500K) auf Anfrage
Höhere Lichtleistung, siehe Power-LED 0,5W

Technische Daten

Farbe	Anzahl	Wellenlänge	Lichtstärke	Lichtleistung	Abstrahlwinkel	Betriebsstrom	
	Stück					nm	mA
weiß	80	*	typ. 4.500 mcd	65,0	120	60	3,4
			typ. 15 lm				

* Farbtemperatur: typ. 6.500K +/- 500K; lichttechnische Daten für 1 LED!

Spannungsversorgung: 0-300V bei 60mA
Leistungsaufnahme: max. 18W
Abmessungen: 80 LEDs max. 800cm
Elektrischer Anschluss: Wago-Klemmen
Befestigung: Clipse zur Klebe- oder Schraubbefestigung

III LED-Power-Kette 110 LEDs 0,5W weiß 6.500K

Technische Abbildung

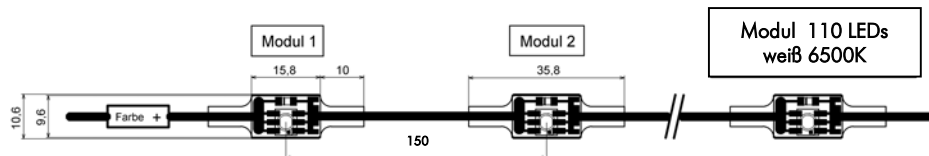

Kurzbeschreibung

Flexible LED-Kette in der Ausführung mit Power-LEDs mit mehr als **5-facher** Lichtstärke gegenüber der Standardkette mit 0,1W LEDs. Der Modulabstand beträgt ca. 140mm. Die Spannungsversorgung der LED-Kette erfolgt über ein neues, stromgeregeltes Vorschaltgerät mit 85mA bis zur max. Betriebsspannung von 370VDC.

Die Gesamtlänge dieser LED-Powerkette beträgt bei 110 LEDs ca. 15m, wobei die Verlegung aufgrund der flexiblen Kabelverbindung im beliebigen Raster erfolgen kann. Die LED-Kette kann an jeder beliebigen Stelle getrennt werden. Eine parallel zur LED geschaltete Zenerdiode beschränkt den Lichtausfall im Fehlerfall ausschließlich auf die betroffene LED. Die Montage der Strips erfolgt mittels Klebepads (Standard); sie kann aber auch beliebig z. B. mit Standard-Befestigungsmaterial aus der Kabeltechnik (selbstklebende Kabelbinder in unterschiedlichen Ausführungsformen) vorgenommen werden.

Weitere Versionen: Andere Farbtemperaturen (3.000K / 4.500K) auf Anfrage

Technische Daten

Farbe	Anzahl	Wellenlänge	Lichtstärke	Lichtleistung	Abstrahlwinkel	Betriebsstrom	
	Stück					nm	mA
weiß	110	*	typ. 7.500 mcd	80,0	120	85	3,3
			typ. 25 lm				

* Farbtemperatur: typ. 6.500K +/- 500K; lichttechnische Daten für 1 LED!

Leistungsaufnahme: max. 32W
Abmessungen: 110 LEDs max. bei ca. 15 m Gesamtlänge
Elektrischer Anschluss: Wago-Klemmen
Befestigung: Clipse zur Klebe- oder Schraubbefestigung

III LED-Power-Kette 120 LEDs 0,1W rot

Technische Abbildung

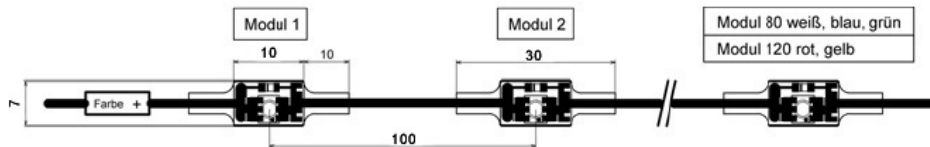

Kurzbeschreibung

Flexible LED-Kette in der Ausführung mit einer speziellen LED mit etwa **3- bis 4-facher** Lichtstärke gegenüber der Standardkette. Der Modulabstand beträgt 100mm. Die Spannungsversorgung der LED-Kette erfolgt über ein stromgeregeltes Vorschaltgerät mit 60mA bis zur max. Betriebsspannung von 300VDC bei max. 120 LEDs.

Die Gesamtlänge einer LED-Powerkette bei den Lichtfarben weiß, grün, blau beträgt ca. 12m (120 LEDs), wobei die Verlegung aufgrund der flexiblen Kabelverbindung im beliebigen Raster erfolgen kann. Die LED-Kette kann an jeder beliebigen Stelle getrennt werden. Eine parallel zur LED geschaltete Zenerdiode beschränkt den Lichtausfall im Fehlerfall ausschließlich auf die betroffene LED. Die Montage der Strips erfolgt mittels Klebepads (Standard); sie kann aber auch beliebig z. B. mit Standard-Befestigungsmaterial aus der Kabeltechnik (selbstklebende Kabelbinder in unterschiedlichen Ausführungsformen) vorgenommen werden.

Weitere Lichtfarben auf Anfrage!

Technische Daten

Farbe	Anzahl	Wellenlänge	Lichtstärke	Lichtleistung	Abstrahlwinkel	Betriebsstrom	
	Stück					nm	mA
rot	120	617	typ. 3.000 mcd typ. 10 lm	50,0	120	60	3,4

Lichttechnische Angaben für 1 LED!

Spannungsversorgung:	0 bis 300V bei 60mA
Leistungsaufnahme:	max. 18W
Abmessungen:	120 LEDs max. 1200cm
Elektrischer Anschluss:	Wago-Klemmen
Befestigung:	Clipse zur Klebe- oder Schraubbefestigung

IV High-Power-LED-Modul 2,5W weiß

Technische Abbildung



Kurzbeschreibung

LED-Kette mit **5, 10** oder **20** High-Power LED Modulen, Typ 2,5W; Standardausführung verfügbar in weiß bei Farbtemperatur ca. 6.500K; andere Farbtemperatur und andere Farben auf Anfrage.

Dieses Produkt in Kettenform mit variablem LED-Rasterabstand bis max. 40cm ist optimal für die flächige Hinterleuchtung in Werbeschriftzügen großer Bauart o.a. artverwandten Applikationen.

Zur Verbesserung der Wärmeableitung und Sicherstellung der Lebensdauerwerte müssen die LED-Module auf einer zusätzlichen Aluminium-Trägerplatte befestigt werden. Dies geschieht auf einfache Weise mittels der beiden vorhandenen 4mm-Bohrungen.

Die Versorgung der LED-Ketten erfolgt über spezielle Vorschaltgeräte mit Konstantstromausgang.

Technische Daten

Farbe	Anzahl	Farbtemperatur	Lichtstärke	Lichtleistung	Abstrahlwinkel	Betriebsstrom	
	Stück					K	mcd/mlm
weiß	5	typ. 6.500 +/- 500	typ. 750 lm	75 (eingeschwungener Temperaturzustand)	120	700	3,4
	10		typ. 1.500 lm				
	20		typ. 3.000 lm				

Spannungsversorgung:
Leistungsaufnahme:
Elektrische Anschlüsse:
Modul-Abmessungen:
Temperaturbereich:
LED-Abstand i.d. Kette:
Befestigung:
Schutzart:

Konstantstrom 700mA
Typ 2,3W p. LED
Wago-Klemmen
100 x 30mm
max. +60°C (Tc-Punkt)
frei variierbar bis zu 40cm
2 x 4mm-Bohrungen
IP67

IV LED-High-Power Lightline Modul

Technische Abbildung

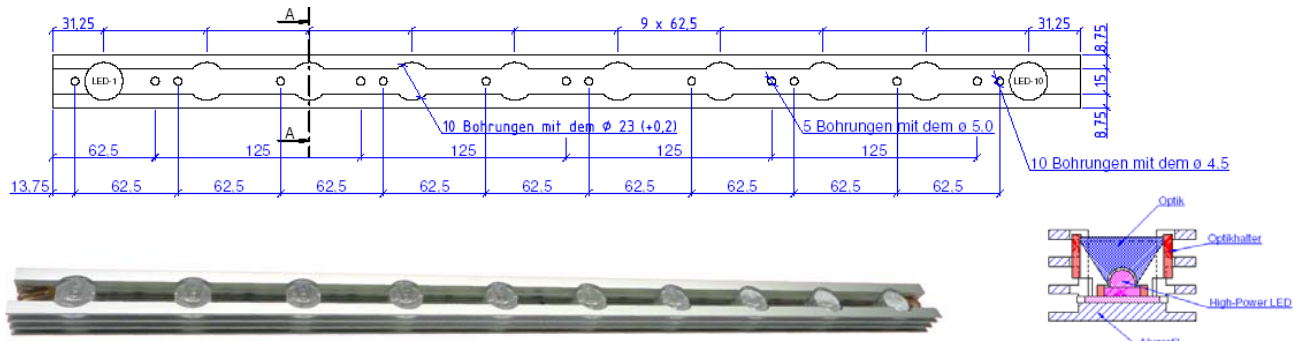

Kurzbeschreibung

Lightline-Modul mit High-Power LEDs in unterschiedlicher LED-Bestückung vorzugsweise für Verwendung im Bereich Architektur-/Objektbeleuchtung.

Als Träger für die LEDs kommt ein spezielles Aluminiumprofil zum Einsatz, das gleichzeitig eine optimale Wärmeableitung für die LEDs sicherstellt und als Halterung für div. Aufsatzoptiken dient.

Wahlweise verfügbar in den Versionen 5/10 LEDs warmweiß/kaltweiß; Standardausführung mit 2,3W - LEDs in Kaltweiss

Das Rastermaß der LEDs beträgt bei Bestückung mit 5 LEDs 125mm, bei Bestückung mit 10 LEDs entsprechend 62,5mm.

Es stehen alternativ folgende Standardoptiken z. Verfügung: Strichlinse 12/50° (Wallwasher), symmetrische Optiken mit 15°, 25° (Halbwinkel).

Anmerk.: Zur Verbesserung der Wärmeableitung und Sicherstellung der Lebensdauerwerte muss das LED-Module in Ausführung 10 LEDs/2,3W auf einer zusätzlichen Alu-Trägerplatte befestigt werden. Dies geschieht auf einfache Weise mittels der beiden vorhandenen 4,5mm-Bohrungen.

Technische Daten

Farbe	Anzahl	Farbtemperatur	Lichtstärke	Lichtstrom	LED-Strom
	Stück	K	Version 2,3W	lm/w (netto)	
kaltweiß	5	typ. 6.500	typ. 850 lm	75	700mA
	10	+/- 500	typ. 1.700 lm		
warmweiß	5	typ. 3.500	typ. 750 lm	65	700mA
	10	+/- 500	typ. 1.500 lm		

Spannungsversorgung: Konstantstrom 700mA
Leistungsaufnahme: typ 11,5W / 23W (LED 2,3W)
Temperaturbereich: max. +60°C (Tc-Punkt)
Lebensdauer der LEDs.: min. 30.000h (bei Einhaltung max. Temp. Tc-Punkt)
LED-Abstand_ 125mm (5 LEDs), 62,5mm (10 LEDs)
Modul-Abmessungen: 625 x 30 x 20mm (l x b x h)
Elektrischer Anschluss: Eingang: 2pol. 0,75mm²; Ausgang 2pol. 0,75mm² zur Weiterverdrahtung

IV Power-LED-Modul 18x0,3W weiß

Technische Abbildung

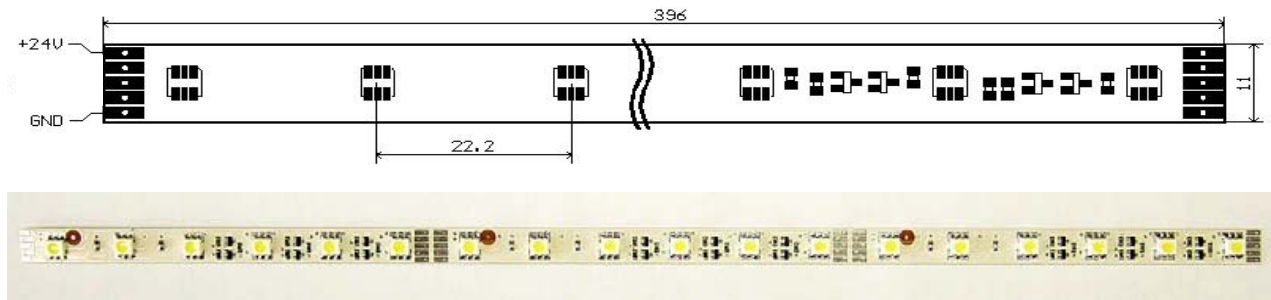

Kurzbeschreibung

LED-Modul mit 18 Powerleds in 0,3W (3 in 1) auf flexibler Leiterkarte von ca. 400mm Länge in 24V-Ausführung. Jedes LED-Modul enthält drei 6er-Gruppen mit On-Board-Stromregler bei einer Segmentlänge von 133mm.

Das 400mm-Modul ist kürzbar in der Segmentierung von 133mm bzw. 6 LEDs einer Reihenschaltung. Diese Standardmodule lassen sich über einfache Lötbrückenverbinder zu Gesamtlängen von bis zu 5m mit einseitiger Einspeisung verbinden. Die Kürzung ermöglicht dabei Teillängen im Raster von 133mm.

Dieses Produkt wird zukünftig ersetzt durch: IV LED-Streifen 400/133 18 LEDs 0,5W

Technische Daten

LED-Typ	Farbe	Farbtemperatur	Lichtstärke	Lichtleistung	Abstrahlwinkel	Betriebsstrom	
			mlm/mcd	lm/w		mA	V
"3 uin 1"	weiß	typ. 6.500 K	typ. 4.500 mcd	65,0	120	67,5	3,5
18 x 0,3W			typ. 15 lm				

Spannungsversorgung:	24VDC +/- 1V
Leistungsaufnahme:	ca. 5,5W
Abmessungen:	11 x 400mm
Lichtstärke/Lichtstrom kpl. Modul:	typ. 80 cd/270 lm
Segmentierung:	133 mm, entsprechend 6 LEDs
Modullängen:	max. 500cm bei einseitiger Einspeisung

IV LED-Streifen 400/133 18 LEDs 0,5W

Technische Abbildung

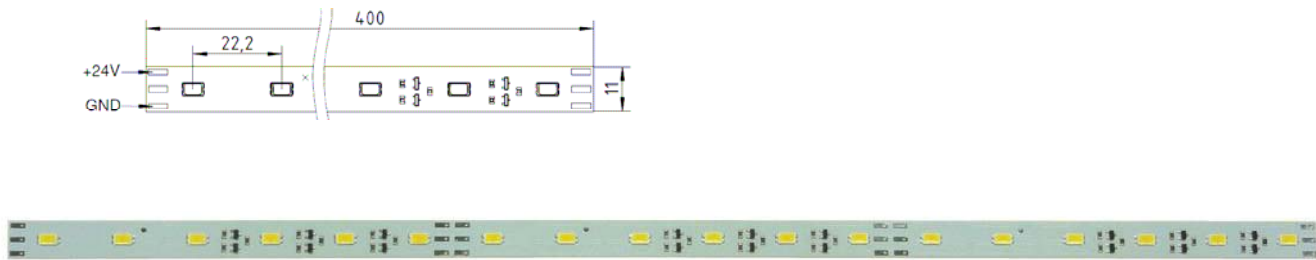

Kurzbeschreibung

Neues, leistungsgesteigertes LED-Modul mit 18 Power-LEDs in 0,5W auf flexibler Leiterkarte von ca. 400mm Länge in 24V-Ausführung (1,5-facher Lichtstrom gegenüber bisheriger Ausführung Power-LED-Modul 18x0,3W). Jedes LED-Modul enthält drei 6er-Gruppen mit On-Board-Stromregler bei einer Segmentlänge von 133mm.

Das 400mm-Modul ist kürzbar in der Segmentierung von 133mm bzw. 6 LEDs einer Reihenschaltung. Diese Standardmodule lassen sich über einfache Lötbrückenverbinder zu Gesamtlängen von bis zu 5m mit einseitiger Einspeisung verbinden. Die Kürzung ermöglicht dabei Teillängen im Raster von 133mm.

Weitere Versionen: Andere Farbtemperaturen auf Anfrage (3.000/4.500K)

Dieses Produkt ersetzt das Power-LED-Modul 18x0,3W.

Technische Daten

LED-Typ	Farbe	Farbtemperatur	Lichtstärke	Lichtleistung	Abstrahlwinkel	Betriebsstrom	
						mA	V
		K	mlm/mcd	lm/w	Grad		
18 x 0,5W	KW	typ. 6.500 K	165cd/550lm	80,0	120	120,0	3,2
	NW	typ. 4.500 K	150cd/500lm	75,0	120	120,0	3,2
	WW	typ. 3.000 K	145cd/480lm	75,0	120	120,0	3,2

Spannungsversorgung: 20-24VDC
Leistungsaufnahme: ca. 6,2W (bei 24VDC)
Abmessungen: 11 x 400mm
Segmentierung: 133mm, entsprechend 6 LEDs
Modullängen: max. 500cm bei einseitiger Einspeisung

V PWM-Modul universal

Technische Abbildung

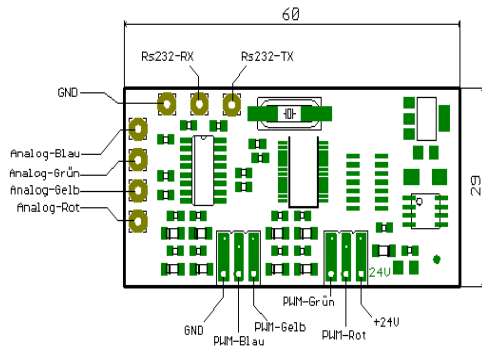

Kurzbeschreibung

Autarke intelligente Steuerelektronik mit 4-Kanal-PWM-Ausgang zur Ansteuerung aller PROFILED RGB-Module.

Wahlweise einsetzbar als:

1. 4-fach PWM-Modul mit 4 analogen Steuereingängen 1-10VDC (optional 0-10VDC) oder
2. Miniatursteuerung RGB mit den Standardfunktionen: Farbverlauf, Start/Stop-Funktion, Einzelfarben weiß, blau, grün, rot oder
3. Miniatursteuerung mit Funktionsumfang gemäß 2. inklusive integriertem Netzteil 24VDC/8W

Technische Daten

Spannungsversorgung:	24VDC
Leistungsaufnahme:	2W
Steuereingänge:	4 x analog (rot/grün/blau/gelb) 1-10 V DC (optional 0-10VDC)
PWM-Ausgänge:	4 x PWM, ca. 12V, ca. 250Hz
Abmessungen o. Gehäuse:	30 x 60mm
Abmessungen m. Gehäuse:	30 x 40 x 120mm
Elektrischer Anschluss:	Steckverbinder (Netzanschlusskabel in Version 3.)

V RGB-Steuermodul universal

Technische Abbildung

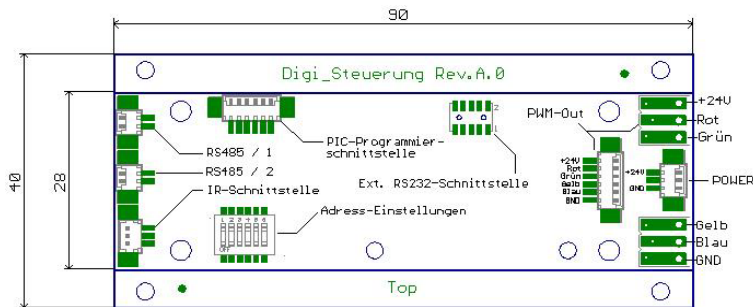

Kurzbeschreibung

Autarke intelligente Steuerelektronik mit 4-Kanal-PWM-Ausgang zur Ansteuerung aller PROFILED RGB-Module.

Wahlweise einsetzbar als:

- Master-Modul für RS485-Steuerbus, esw-Protokoll, RS485 Ausgang
- Slave-Modul für RS485-Steuerbus esw-Protokoll, Eing. RS485, 4-fach PWM Ausgang
- Master-Modul für RS485-Steuerbus, DMX-Protokoll, RS485 Ausgang (DMX-Bus)
- Slave-Modul für RS485-Steuerbus, DMX-Protokoll, Eing. RS485, 4-fach PWM Ausgang

Technische Daten

Spannungsversorgung:	24VDC
Leistungsaufnahme:	3W
Steuereingänge:	2-Draht-Bus RS485, DMX-kompatibel
PWM-Ausgänge:	4 x PWM, ca. 12V, 250 Hz
Abmessungen o. Gehäuse:	40 x 90mm
Abmessungen m. Gehäuse:	30 x 60 x 120mm
Elektrischer Anschluss:	- Leiterkartenausführung: Lötverbindung - Gehäuseausführung: RJ-Stecker u. Klemmenanschluss

V DMX-/PWM Konverter

Technische Abbildung

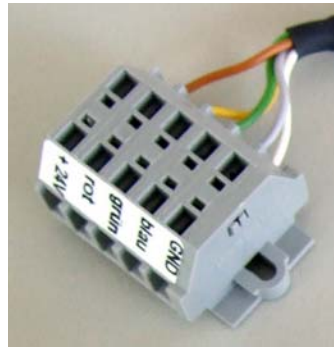

Kurzbeschreibung

DMX-/PWM-Konverter zum Anschluss von PROFILED RGB-Produkten

Einstellung der DMX-Adresse über 10-stelligen DIP-Switch

Adressbereich: 512

Dabei gilt für die Ansteuerung R-G-B folgende Adressverknüpfung

- eingestellte Adresse rot
- Adresse +1 grün
- Adresse +2 blau

Das Gerät ist bezüglich DMX-Eingang in zwei Varianten verfügbar

- a) Anschlusskabel mit 4-pol. Klemmenblock (DMX-In/DMX-Out)
- b) 2 x 5-pol. XLR-Einbaubuchse

Technische Daten

Spannungsversorgung:	24VDC +/- 2VDC
Leistungsaufnahme:	max. 4W
Abmessungen:	ca. 84 x 81 x 40mm
Eingangssignal:	DMX 512
Ausgangssignal:	aktives PWM-Signal, 12V
Anschlüsse: Eingang DMX	a) 4-pol. Klemmenblock b) 5-pol. XLR-Buchse
Ausgang PWM u. Versorgung	5-pol. Klemmenblock
Ausgangssignal:	aktives PWM-Signal, 12V

VI EVG 4-20VDC 700mA 12W IP67 (1-5 LEDs)

Technische Abbildung



Kurzbeschreibung

Elektronisches Vorschaltgerät mit Konstantstromausgang in Spritzwasser geschützter Ausführung (IP67) zur Versorgung von High-Power LED-Ketten (max. 5 LEDs in Ausführung 2,5W).

Sicherheitshinweis: Vor Anschluss der LED-Module ist sicher zu stellen, dass das EVG ausgeschaltet ist. Zuwiderhandlung kann zur Zerstörung der LED-Module führen.

Technische Daten

Eingangsspannungsbereich:	90 - 265VAC	Temperaturbereich:	-10° bis + 60 °C
Netzfrequenz:	50/60Hz	Lagertemperatur:	-30° bis + 100 °C
Ausgangsspannung:	4- 20 VDC	Spannungsfestigkeit zwischen Primär- und Sekundärseite:	2,75kV _{eff}
Ausgangsstrom:	700mA +/-5%	Funkentstörung:	EN 55015
Max. Modulleistung:	12W	Oberwellengehalt:	EN 61000-3-2
Wirkungsgrad:	82%	Immunität:	EN 61547
Dimmen:	nein	Prüfzeichen:	CE
Kurzschlusschutz:	elektronische Abschaltung	Anschlussmöglichkeit:	WAGO-Klemmen
Überlastschutz:	elektronische Begrenzung	Schutzart:	IP67
Übertemperaturschutz:	elektronische Abschaltung, reversibel	Abmessungen (D x H):	ca. 48 x 28mm

VI EVG 42-80VDC 700mA 60W IP67 (11-20LEDs)

Technische Abbildung



Kurzbeschreibung

Elektronisches Vorschaltgerät mit Konstantstromausgang in Spritzwasser geschützter Ausführung (IP67) zur Stromversorgung von High-Power LED-Ketten, Typ 2,5W

- minimale Anzahl in Reihenschaltung: 11 LEDs
- maximale Anzahl in Reihenschaltung: 20 LEDs

Sicherheitshinweis 1: Beim Anschluss der primärseitigen Versorgung ist sicherzustellen, dass eine ordnungsgemäße Erdung des Gehäuses durch Anschluss des Schutzleiters an der gekennzeichneten Stelle vorgenommen wird.

Sicherheitshinweis 2: Vor Anschluss von LED-Modulen ist sicherzustellen, dass das EVG ausgeschaltet ist. Zuwiderhandlung kann zur Zerstörung der LED-Module führen.

Technische Daten

Eingangsspannungsbereich:	170-250VAC	Temperaturbereich:	-20° bis + 50 °C
Netzfrequenz:	50/60Hz	Lagertemperatur:	-25° bis + 60 °C
Ausgangsspannung:	42-80VDC	Spannungsfestigkeit:	2,75kV _{eff}
Ausgangsstrom (konst.):	700mA +/-20mA	Funkentstörung:	EN 55015
Max. Modulleistung:	60W	Oberwellengehalt:	EN 61000-3-2
Dimmen:	nein	Immunität:	EN 61547
Kurzschlusschutz:	elektronische Abschaltung	Prüfzeichen:	CE
Überlastschutz:	elektronische Begrenzung	Anschlussmöglichkeit:	WAGO-Klemmen
Abmessungen (L x B x H):	ca. 190 x 69 x 44mm	Schutzart:	IP67

VI EVG 2-50VDC, Konstantstrom 350/500/700mA

Technische Abbildung



Kurzbeschreibung

Elektronisches Vorschaltgerät mit Konstantstromausgang zur Stromversorgung von High-Power LED-Modulen, Typ 1W - 2,5W

- minimale Anzahl in Reihenschaltung: 1 LEDs
- maximale Anzahl in Reihenschaltung: 12 LEDs

Der Ausgangsstrom des Gerätes kann über DIP-Switches in Abstufung 350mA/500mA/700mA eingestellt werden. Außerdem steht alternativ ein Konstantspannungsausgang 24V/900mA zur Verfügung.

Die Komponenten sind dimmbar, wahlweise über einen 1 - 10V Analogeingang, 100kOhm Potentiometer oder durch Tasterfunktion.

Technische Daten

Eingangsspannungsbereich:	110-240VAC	Temperaturbereich:	-20° bis + 50 °C
Netzfrequenz:	50 .. 60Hz	zulässige Tc Temperatur:	max. 80 °C
Power-Faktor:	0,95	Spannungsfestigkeit:	3,75kV _{eff}
Ausgangsspannung:	2 - 48VDC	Funkentstörung:	EN 55015
Ausgangsstrom (konst.):	wahlweise 350/500/700mA	Oberwellengehalt:	EN 61000-3-2
Max. Modulleistung:	32W	Immunität:	EN 61547
Dimmen:	alternativ 1-10V, Poti, Push-Funktion	Prüfzeichen:	CE, ENEC
Kurzschlusschutz:	elektronische Abschaltung	Anschlüsse:	Klemmen, max 1,5mm ²
Überlastschutz:	elektronische Begrenzung	Schutzart:	IPX0 , optional: IP67 (*)
Übertemperaturschutz:	elektronische Abschaltung, reversibel	Abmessungen (L x B x H):	ca. 237 x 30 x 21 mm

Alle Angaben für 230VAC-Versorgung!

(*) Durch Einbau der Komponente in ein zusätzliches Schutzgehäuse in den Abmessungen 250x40x41mm kann die Schutzart IP67 hergestellt werden.

VI EVG 5-70VDC, Konstantstrom 350 – 1.400mA

Technische Abbildung



Kurzbeschreibung

Elektronisches Vorschaltgerät mit Konstantstromausgang zur Stromversorgung von High-Power LED-Modulen, Typ 1W - 5W

- minimale Anzahl in Reihenschaltung: 1 LED
- maximale Anzahl in Reihenschaltung: 20 LEDs bis 700mA ... 10 LEDs bei 1400mA

Der Ausgangsstrom des Gerätes kann über DIP-Switches in Abstufung 350mA/500mA/750mA/900mA/1.050mA/1.400 eingestellt werden. Außerdem steht alternativ ein Konstantspannungsausgang 48V/1000mA zur Verfügung.

Die Komponenten sind dimmbar, wahlweise über einen 1 - 10V Analogeingang, 100kOhm Potentiometer oder durch Tasterfunktion

Anmerk.: Das Gerät ist bei Einstellung 1400mA nicht für Dauerbetrieb ausgelegt!

Technische Daten

Eingangsspannungsbereich:	110 -240VAC	Temperaturbereich:	-20° bis + 50 °C
Netzfrequenz:	50 .. 60Hz	zulässige Tc-Temperatur:	max. 80 °C
Power-Faktor:	0,95	Spannungsfestigkeit:	3,75kV _{eff}
Ausgangsspannung:	2 - 70VDC	Funkentstörung:	EN 55015
Ausgangsstrom (konst.):	wahlweise 350/500/700mA 900mA/1,05A/1,4A	Oberwellengehalt:	EN 61000-3-2
Max. Modulleistung:	50W	Immunität:	EN 61547
Dimmen:	alternativ 1-10V, Poti, Push-Funktion	Prüfzeichen:	CE, ENEC
Kurzschlusschutz:	elektronische Abschaltung	Anschlüsse:	Klemmen, max 1,5mm ²
Überlastschutz:	elektronische Begrenzung	Schutzart:	IPX0
Übertemperaturschutz:	elektronische Abschaltung, reversibel	Abmessungen (L x B x H):	ca. 124 x 79 x 22mm

Alle Angaben für 230VAC-Versorgung!

VII Netzteil 24V 25W

Technische Abbildung



Kurzbeschreibung

Mit der Produktreihe EVG-15/25W verfügt die PROFILED über ein Vorschaltgerät, das den Anforderungen bezüglich Netzrückwirkungen gemäß EN 61000-3-2 (Klasse D und C) für den Leuchtenbereich erfüllt.

Einfache und schnelle Anschlussverdrahtung durch Federklemmen und kombinierte Klemmenabdeckung und Zugentlastung. Ausgänge sekundärseitig doppelt ausgeführt.

Technische Daten

Eingangsspannungsbereich:	230VAC +/-15%	Anschlussmöglichkeit:	Schraubklemmen für Eingang und Ausgang
Netzfrequenz:	50/60Hz	Temperaturbereich:	-10° bis +60 °C
Ausgangsspannung:	24VDC (-0,5/+1,5V) elektronisch geregelt Restwelligkeit max. +/- 500mV	Lagertemperatur:	-30° bis + 100 °C
Max. Modulleistung:	15W/25W	Spannungsfestigkeit zwischen Primär- und Sekundärseite:	3kV _{eff}
Teillastbetrieb (Ausgangsseite):	0,5-15W/1-25W	Funkentstörung:	EN 55015
Wirkungsgrad:	85%	Oberwellengehalt:	EN 61000-3-2
Dimmen:	nein	Immunität:	EN 61547
Kurzschlusschutz:	elektron. Abschaltung, reversibel	Prüfzeichen:	CE ENEC
Übertemperaturschutz:	elektron. Abschaltung, reversibel	Abmessungen (L x B x H):	ca. 102 x 67 x 30mm

VII EVG 0-300V 7,5W/15W/18W

Technische Abbildung



Kurzbeschreibung

Vorschaltgerät für die Stromversorgung des LED-Flex-Strips und LED-Ketten (Hochvolt) in drei Ausführungsformen, ausgelegt als Konstantstromquelle.

Artikel-Nr. 02280155600-0100	0-300V 7,5W 25mA für LED-Strips + LED-Ketten in weiß, grün und blau für den Betrieb von max. 80 LEDs
Artikel-Nr. 02280193000-0100	0-300V 15W 50mA für LED-Strips + LED-Ketten in rot; für den Betrieb von max. 120 LEDs
Artikel-Nr. 02280209800-0100	0-300V 18W 60mA für LED-Powerketten in weiß und rot für den Betrieb von max. 80 LEDs weiß und 120 LEDs rot

Technische Daten

Eingangsspannungsbereich:	230VAC +/- 15%
Netzfrequenz:	50Hz
Ausgangsstrom:	25/50/60 mA
Ausgangsspannung:	10-300VDC
Max. Modulleistung:	7,5/15W/18W
Teillastbetrieb:	0,1-7,5/15/18W
Anschluss:	Silikon Kabelausgang mit Wago-Klemmen
Temperaturbereich:	-25° bis 60° C
Spannungsfestigkeit Ein-/Ausgang	3 kV _{eff}
Abmessungen (L x B x H):	ca. 131 x 18 x 22mm
Schutzart:	IP 67
Zertifizierung:	CE, ENEC (KEMA 2093971.01)